

CATALOGO LAMPADA VOTIVE ED ACCESSORI



info@ledrichproject.it



DIFFERENZA DI PROTEZIONE DELLE DUE LAMPADE

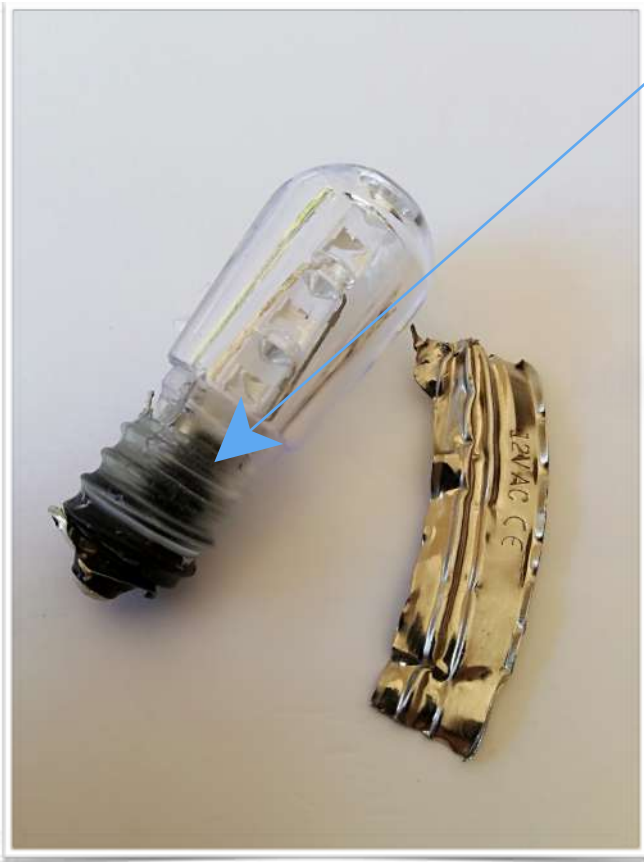

NUOVA LAMPADA VOTIVA

NUOVA COSTRUZIONE DI LAMPADA VOTIVA,
CON RESINATURA DEL CIRCUITO, PROTEZIONE
DA ACQUA ED UMIDITA', PER UNA DURATA
DELLA LAMPADA MAGGIORE NEL TEMPO



LAMPADE VOTIVE TRADIZIONALI

COSTRUZIONE LAMPADE CLASSICHE CON
CIRCUITO NON PROTETTO, DURATA
INFERIORE DELLA LAMPADA

Nuova Lampada E14 3 Led

New E14 3 Led Lamp



New, color Amber

Aprile 2019

Nuova Lampada E14 3 Led

La nuova lampada E 14 modello 3 Led standard, è stata da sempre la lampada più usata nel settore cimiteriale, sia per la forma che richiama la vecchia lampada a filamento, sia per la diffusione della luce a 360°, che riesce ad essere perfettamente visibile, anche nei loculi più alti. La nuova versione della lampada, è stata migliorata dal punto di vista costruttivo, con materiali di altissima qualità, ma il punto di forza della lampada, sta nella resinatura del circuito, rendendo la lampada, (water proof) addirittura protetta dall'acqua, questo perché, dopo anni di esperienza, si è capito che, una delle cause principali che portava alla breve vita della lampada è l'umidità.



la lampada viene prodotta in 6-12 e 24Vac, in diverse colorazioni Ambra, bianco caldo, ed altri colori a richiesta, il migliorarsi di volta in volta, e l'obbiettivo che da sempre contraddistingue la Ledrichproject.



Product	Base	Voltage	Number Led	Lumens (lm)	Watt (W)	Wave length	color
led lamp	E14	12V	3	12lm	0.12W	593.3	Amber
product	life(H)	IP Rate	Material				
led lamp	50000H						

Dimension

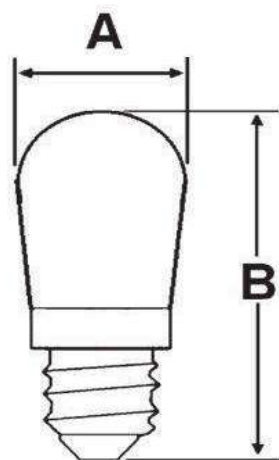

Product	A (MM)	B (MM)
LED lamp	18	48





Product	Base	Voltage	Number Led	Lumens (lm)	Watt (W)	Wave length	color
led lamp	E14	24V	3	15lm	0,28W	593.3	Amber
product	life(H)	IP Rate	Material				
led lamp	50000H	IP44	PC				

Dimension

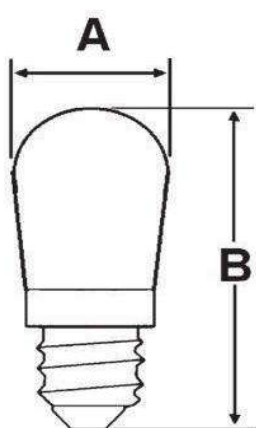

Product	A (MM)	B (MM)
LED lamp	18	48



Nuova Lampada E14 3 Led

Glass Cap

Cupola Vetro



Green year 2020

Nuova Lampada E14 3 Led-Glass

La nuova lampada E 14 modello 3 Led , è stata da sempre la lampada più usata nel settore cimiteriale, sia per la forma che richiama la vecchia lampada a filamento, sia per la diffusione della luce a 360°, che riesce ad essere perfettamente visibile, anche nei loculi più alti. La nuova versione della lampada, è stata migliorata dal punto di vista costruttivo, con materiali di altissima qualità, **sostituendo la calotta in plastica con la calotta in vetro, per avere un minor impatto ambientale, a differenza della plastica**, ma il punto di forza della lampada, sta nell'isolamento del circuito, rendendo la lampada, a protezione IP44, questo perché , dopo anni di esperienza, si è capito che, una delle cause principali che portava alla breve vita della lampada è l'umidità.

la lampada viene prodotta a qualsiasi tensione da 6 a 48Vac, e anche tensione variabile 10/30Vac, in diverse colorazioni Ambra, bianco caldo, ed altri colori a richiesta, il migliorarsi di volta in volta, e l'obbiettivo che da sempre contraddistingue la Ledrichproject.



Calotta in vetro

Isolamento Circuito





Product	Base	Voltage	Number Led	Lumens (lm)	Watt (W)	Wave length	color
led lamp	E14	12V	3	12lm	0.12W	593.3	Amber
product	life(H)	IP Rate	Material				
led lamp	50000H						

Dimension

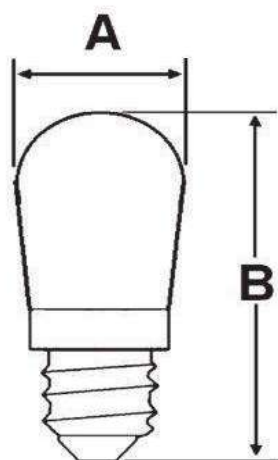

Product	A (MM)	B (MM)
LED lamp	18	48





Product	Base	Voltage	Number Led	Lumens (lm)	Watt (W)	Wave length	color
led lamp	E14	24V	3	151m	0.28W	593.3	Amber
product	life (H)	IP Rate	Material				
led lamp	50000H						

Dimension

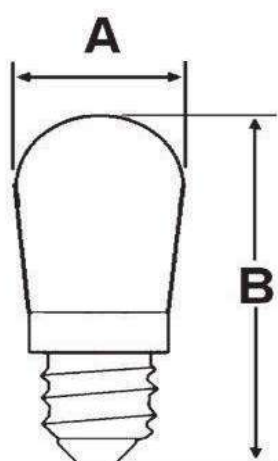

Product	A (MM)	B (MM)
LED lamp	18	48



Product	Base	Voltage	Number Led	Lumens (lm)	Watt (W)	Wave length	color
led lamp	E14	10/30V	3	15lm	0.48W	593.3	Amber
product	life(H)	IP Rate	Material				
led lamp	50000H						

Dimension

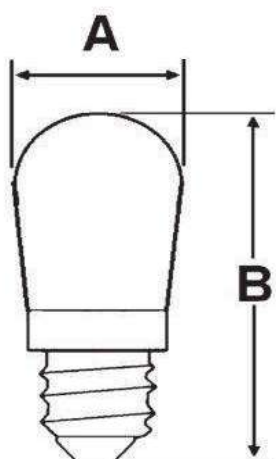

Product	A (MM)	B (MM)
LED lamp	18	48

Nuova Lampada E14 2 Led

New E14 2 Led Lamp



New, color Amber

Ottobre 2019

Chip Led Custom

La nuova lampada E 14 modello 2 Led , chip led customizzato, è stata da sempre la lampada più usata nel settore cimiteriale, sia per la forma che richiama la vecchia lampada a filamento, sia per la diffusione della luce a 360°, che riesce ad essere perfettamente visibile, anche nei loculi più alti. La nuova versione della lampada, è stata migliorata dal punto di vista costruttivo, con materiali di altissima qualità, ma il punto di forza della lampada, sta nella resinatura del circuito, rendendo la lampada, (water proof) addirittura protetta dall'acqua, questo perché , dopo anni di esperienza, si è capito che, una delle cause principali che portava alla breve vita della lampada è l'umidità.

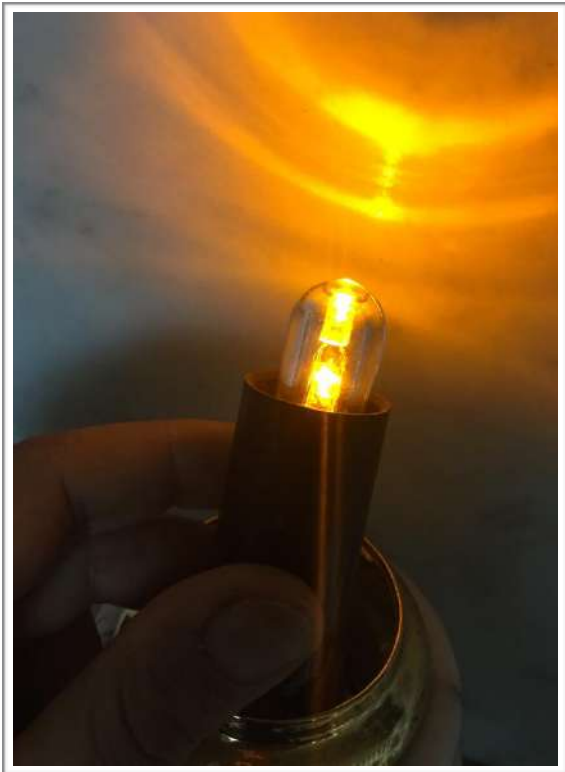

la lampada viene prodotta in 6-12 e 24Vac, in diverse colorazioni Ambra, bianco caldo, ed altri colori a richiesta, il migliorarsi di volta in volta, e l'obbiettivo che da sempre contraddistingue la Ledrichproject.



Product	Base	Voltage	Number Led	Lumens (lm)	Watt (W)	Wave length	color
led lamp	E14	24V	2	15lm	0,3W	593.3	Amber

product	life chip Led(H)	IP Rate	Material
led lamp	50000H	IP44	PC

Dimension

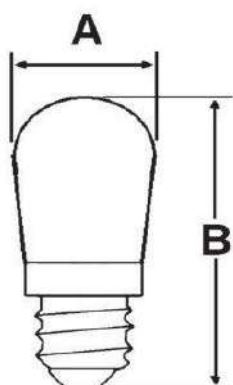

Product	A (MM)	B (MM)
LED lamp	18	48



Nuova Lampada E14 Prisma

New E14 Prisma Lamp



New, color Amber

Aprile 2019

Nuova Lampada E14 Prisma

La nuova lampada E 14 modello Prisma, è stata progettata per rendere la qualità della luce migliore, con un effetto luminoso brillante, grazie alla calotta in materiale resistentissimo e antingiallente con forma prismata,



la lampada viene prodotta in 6-12 e 24Vac, in diverse colorazioni Ambra, bianco caldo, ed altri colori a richiesta, il circuito della lampada è protetto da acqua ed umidità, grazie ad una lavorazione di resinatura del circuito, massima protezione per una durata maggiore nel tempo, questo è l'obiettivo che da sempre contraddistingue la Ledrichproject.



Product	Base	Voltage	Number Led	Lumens (lm)	Watt (W)	Wave length	color
led lamp	E14	12V	3	12lm	0.12W	593.3	Amber
product	life(H)	IP Rate	Material				
led lamp	50000H						

Dimension

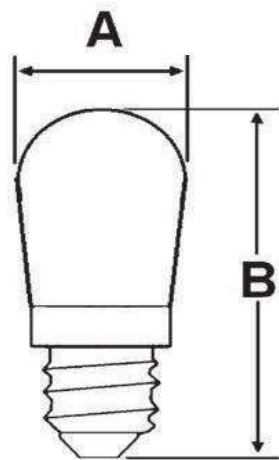

Product	A (MM)	B (MM)
LED lamp	18	48





Product	Base	Voltage	Number Led	Lumens (lm)	Watt (W)	Wave length	color
led lamp	E14	24V	3	15lm	0,28W	593.3	Amber
product	life(H)	IP Rate	Material				
led lamp	50000H	IP44	PC				

Dimension

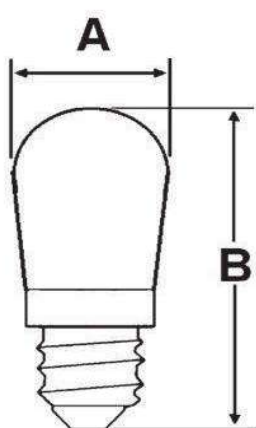

Product	A (MM)	B (MM)
LED lamp	18	48



Nuova Lampada E14 4 SMD



New, color AMBRA

Aprile 2019

Nuova Lampada E14 4SMD

La nuova lampada E 14 con 4 led SMD, è stata progettata per creare un'effetto luminoso uniforme, , ottima la qualità della luce, e l'alta luminosità, la calotta e in materiale resistentissimo e antingiallente

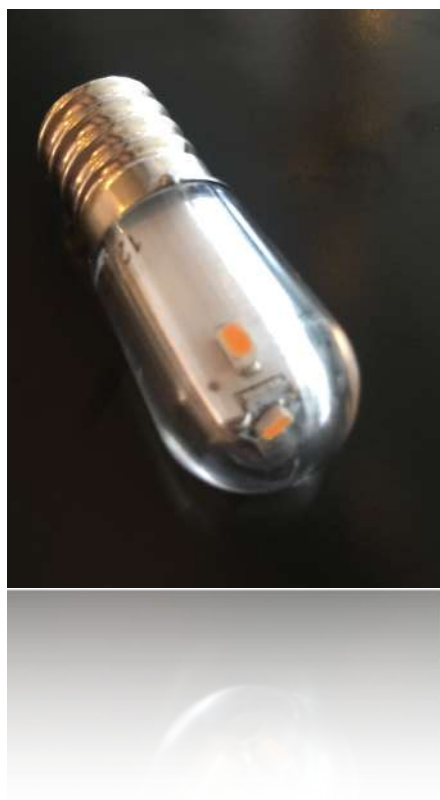

1

a lampada viene prodotta in 12 e 24Vac, per il momento è disponibile in Ambra, bianco caldo, altre colorazioni su richiesta,

www.ledrichproject.it



DESCRIPTION:

(A) Electronics and Optical Characteristics: Ta=25°C

PART NO	Emitting Color	Forward Voltage (AC)	Totality Lumino us Intensity	Efficacy	Dominant Wavelength	Color Temperature	Single LED Intensity	Viewing Angle
E14-1+3SMD (3535)-28VAC		Unit: V	Unit: LM Error margin:±5%	Unit:LM/W	Unit:nm	Unit:K	Unit:med (1m)	Unit:deg
W	Super White	28	31.299	50.81	X:0.308Y:0.304	7015	2566	180.0
Test Condition		Power:0.6W		Current:22±10%mA				

Figure:

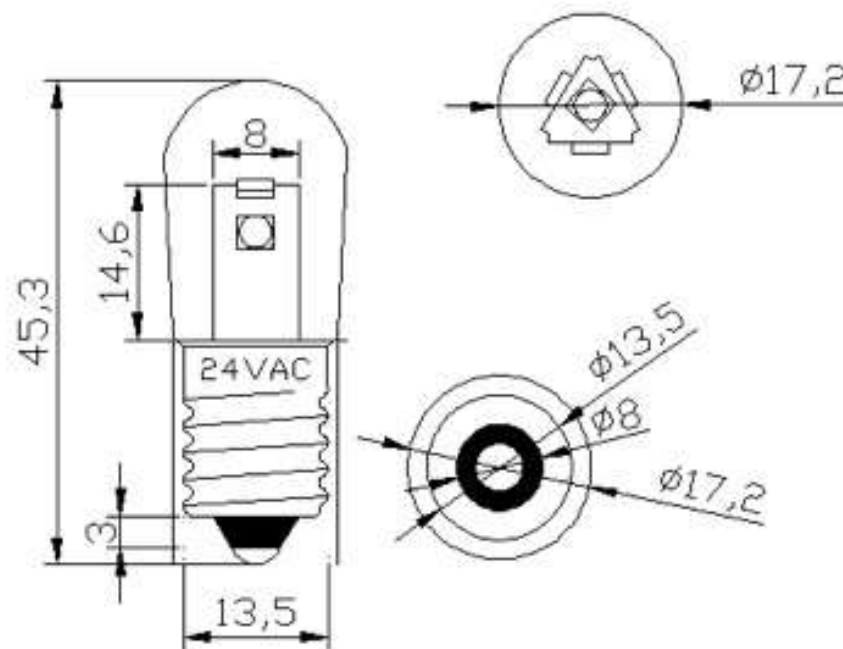

(B) Absolute Maximum Ratings AT Ta=25°C

PARAMETER	MAX	UNIT
Continuous Forward Current		mA
Peak Forward Current (1/10 Duty Cycle 0.1ms Pulse Width)		mA
Reverse Voltage		V
Operating Temperature Range	-20°C to +50°C	
Storage Temperature Range	-40°C to +100°C	
Lead Solder Temperature 1.6mm Below Package 260°C For 5 seconds		

APPROVED & CHECKED BY: **Tested By:** **Date:**

consumo effettivo a tensione di rete 24 Volt 0,4W

Nuova Lampada E14 Filament

New E14 Led Filament Lamp



New, color bianco caldo

Aprile 2019

Nuova Lampada E14 Filament

La nuova lampada E 14 modello Filament, è stata progettata per un ritorno alle tradizioni, per rendere la qualità della luce, simile all'effetto della tradizionale lampada a filamento, la calotta è in materiale resistentissimo e antingiallente



la lampada viene prodotta in 6-12 e 24Vac, per il momento e disponibile nella colorazione bianco caldo, a presto si aggiungeranno altre colorazioni, il circuito della lampada è protetto da acqua ed umidità, grazie ad una lavorazione di resinatura del circuito, massima protezione per una durata maggiore nel tempo, questo è l'obiettivo che da sempre contraddistingue la Ledrichproject.





Product	Base	Voltage	Number Led	Lumens (lm)	Watt (W)	Wave length	color
led lamp	E14	12V	1	12lm	0.12W	593.3	Amber
product	life(H)	IP Rate	Material				
led lamp	50000H						

Dimension

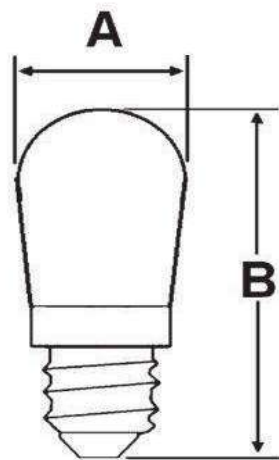

Product	A (MM)	B (MM)
LED lamp	18	48





Product	Base	Voltage	Number Led	Lumens (lm)	Watt (W)	Wave length	color
led lamp	E14	24V	1	15lm	0,3W	593.3	Amber
product	life(H)	IP Rate	Material				
led lamp	50000H	IP44	PC				

Dimension

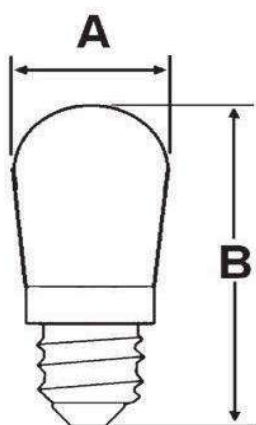

Product	A (MM)	B (MM)
LED lamp	18	48



Nuova Lampada Monoblocco

New monoblock Lamp



**New, color Ambra
bianco caldo**

New Aprile 2019

New monoblock Lamp

La nuova lampada monoblocco è stata progettata per essere installata in luoghi gravosi, a contatto diretto con gli agenti atmosferici, in quei luoghi dove la lampada non è protetta dal lume in vetro, la qualità della luce è brillante, e molto luminosa, la calotta della lampada è in materiale resistentissimo e antingiallente, non ha bisogno di portalampada



viene prodotta in 6-12 e 24Vac, per il momento è disponibile nella colorazione Ambra e bianco caldo, altre colorazioni a richiesta, il circuito della lampada è protetto da acqua ed umidità, grazie ad una lavorazione di resinatura del circuito, massima protezione per una durata maggiore nel tempo, questo è l'obiettivo che da sempre contraddistingue la Ledrichproject.

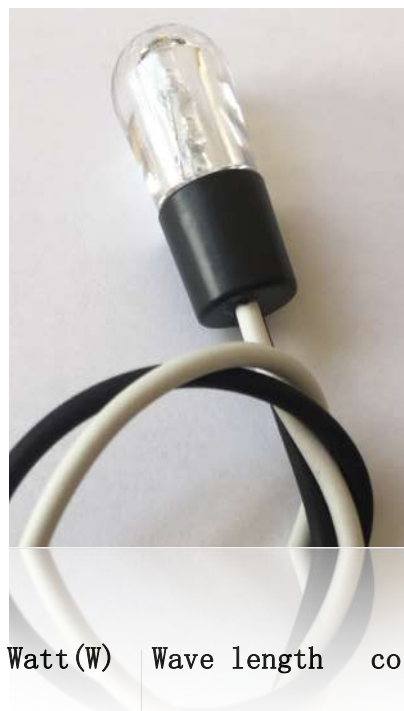

Product	Base	Voltage	Number Led	Lumens (lm)	Watt (W)	Wave length	color
led lamp	Mon	24V	3	151m	0,28W	593.3	Amber
product	life (H)	IP Rate	Material				
led lamp	50000H	IP44	PC				

Dimension

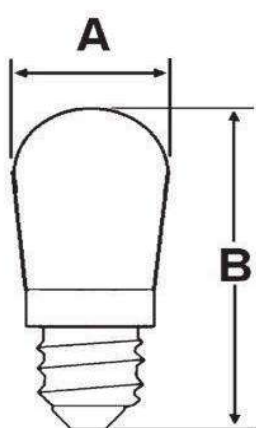

Product	A (MM)	B (MM)
LED lamp	18	45
Cavi	L 220mm	



Nuova Lampada Monoblocco

New monoblock Lamp 10/30 Vac



**New, color Ambra
bianco caldo**

New Gennaio 2020

New monoblock Lamp

La nuova lampada monoblocco 10/30Vac tensione variabile, è stata progettata per essere installata in luoghi gravosi, a contatto diretto con gli agenti atmosferici, in quei luoghi dove la lampada non è protetta dal lume in vetro, la qualità della luce è brillante, e molto luminosa, la calotta della lampada è in materiale resistentissimo e antingiallente, non ha bisogno di portalampada



viene prodotta in 10/30Vac tensione variabile per il momento e disponibile nella colorazione Ambra e bianco caldo, altre colorazioni a richiesta, il circuito della lampada è protetto da acqua ed umidità, grazie ad una lavorazione di resinatura del circuito, massima protezione per una durata maggiore nel tempo, questo è l'obiettivo che da sempre contraddistingue la Ledrichproject.

New monoblock Lamp 10/30Vac

Ledrichproject - test con lampade completamente immerse in acqua

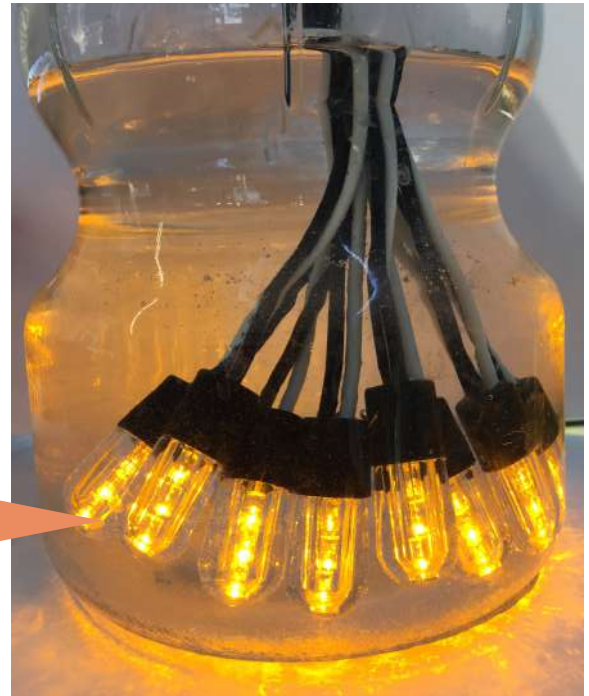

Lampade monoblocco similari di altri competitor, prive di resinatura la calotta della lampada, con acqua piovana all'interno





Product	Base	Voltage	Number Led	Lumens (lm)	Watt (W)	Wave length	color
led lamp	E14	10/30Vac	3	15lm	0.48W	593.3	Amber
product	life(H)	IP Rate	Material				
led lamp	50000H						

Dimension

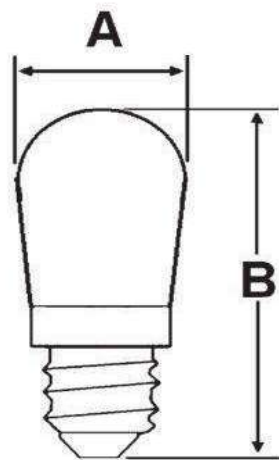

Product	A (MM)	B (MM)
LED lamp	18	48



Nuova Lampada E10

Alta Luminosità IP65

New E10 Lamp



New, color Giallo

Yellow

High Brightness IP65

Aprile 2019

Nuova Lampada E10 High brightness

La nuova lampada E 10 alta luminosità, è costruita con LED smd di ultima generazione , è stata progettata per tutte quelle situazioni, dove la lampada E10 è praticamente insostituibile, dando alla lampada una luminosità, paragonabile ad una sorella maggiore E14, la qualità della luce è molto piacevole e luminosa, la calotta è in materiale resistentissimo e antingiallente,



la lampada viene prodotta in 6-12 -24 e 36Vac, e disponibile nelle colorazioni richieste , il circuito della lampada è protetto da pioggia ed umidità, grado di protezione IP65, una massima protezione per una durata maggiore nel tempo, questo è l'obiettivo che da sempre contraddistingue la Ledrichproject.



Product	Base	Voltage	Number Led	Lumens (lm)	Watt (W)	Wave length	color
led lamp	E10	12V	2	12lm	0.22W	593.3	Amber
product	life(H)	IP Rate	Material				
led lamp	50000H						

Dimension

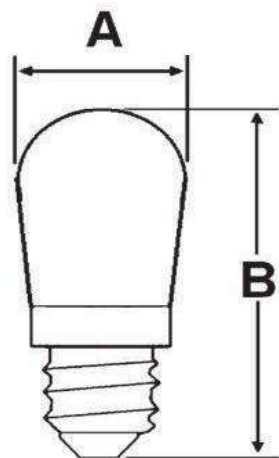

Product	A (MM)	B (MM)
LED lamp	10	30



Nuova Lampada E14 3 Led

New E14 3 Led Lamp

Bitensione 10/30Vac



New, color Amber

Dicembre 2019

Nuova Lampada E14 3 Led-10/30Vac

La nuova lampada E 14 modello 3 Led 10/30Vac, è stata da sempre la lampada più usata nel settore cimiteriale, sia per la forma che richiama la vecchia lampada a filamento, sia per la diffusione della luce a 360°, che riesce ad essere perfettamente visibile, anche nei loculi più alti. La nuova versione della lampada, è stata migliorata dal punto di vista costruttivo, con materiali di altissima qualità, ma il punto di forza della lampada, sta nella resinatura del circuito, rendendo la lampada, (water proof) addirittura protetta dall'acqua, questo perché, dopo anni di esperienza, si è capito che, una delle cause principali che portava alla breve vita della lampada è l'umidità.



la lampada viene prodotta a tensione variabile 10/30Vac, in diverse colorazioni Ambra, bianco caldo, ed altri colori a richiesta, il migliorarsi di volta in volta, e l'obbiettivo che da sempre contraddistingue la Ledrichproject.

Nuova Lampada E14 3 Led-10/30Vac

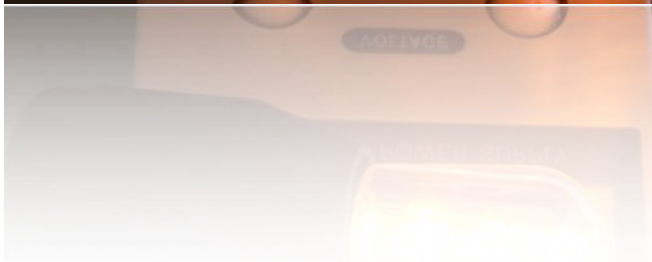



Product	Base	Voltage	Number Led	Lumens (lm)	Watt (W)	Wave length	color
led lamp	E14	10/30Vac	3	15lm	0.48W	593.3	Amber
product	life(H)	IP Rate	Material				
led lamp	50000H						

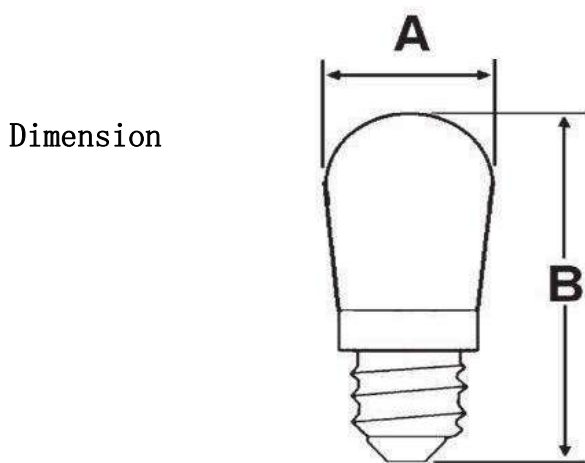

Product	A (MM)	B (MM)
LED lamp	18	48

Variable Voltage

New E14 2 Led Lamp
Bitensione 10/30Vac



New, color Amber

Ottobre 2019

Chip Led Custom

La nuova lampada E 14 modello 2 Led , chip led customizzato, è stata da sempre la lampada più usata nel settore cimiteriale, sia per la forma che richiama la vecchia lampada a filamento, sia per la diffusione della luce a 360°, che riesce ad essere perfettamente visibile, anche nei loculi più alti. La nuova versione della lampada, è stata migliorata dal punto di vista costruttivo, con materiali di altissima qualità, ma il punto di forza della lampada, sta nella resinatura del circuito, rendendo la lampada, (water proof) addirittura protetta dall'acqua, questo perché , dopo anni di esperienza, si è capito che, una delle cause principali che portava alla breve vita della lampada è l'umidità.

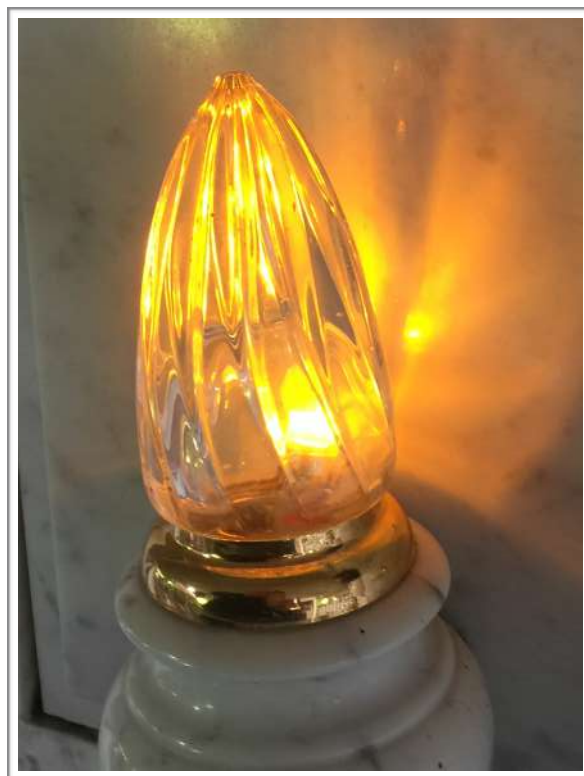

la lampada viene prodotta a tensione variabile 10/30Vac, in diverse colorazioni Ambra, bianco caldo, ed altri colori a richiesta, il migliorarsi di volta in volta, e l'obbiettivo che da sempre contraddistingue la Ledrichproject.



Product	Base	Voltage	Number Led	Lumens (lm)	Watt (W)	Wave length	color
led lamp	E14	10/30V	2	151m	0,48W	590	Amber

product	life Led(H)	chip IP Rate	Material
led lamp	50000H	IP44	PC

Dimension

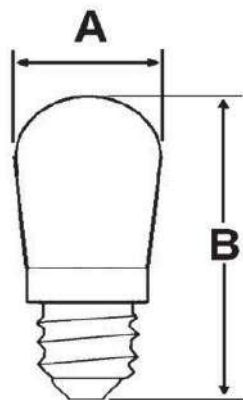

Product	A (MM)	B (MM)
LED lamp	18	48



Lampada E14 10/30 Vac

*New E14 10/30 Vac Lamp
High luminosity*



3 Led SMD

20 Ottobre 2019

Nuova Lampada E14 10/30Vac

La nuova lampada E 14 modello 10/30 Vac, 3 Led SMD ad alta luminosità, è stata progettata per essere alimentata sia a 12 volt, sia a 24 volt, assorbimento 0,018Amp, colore principale e Ambra, a richiesta bianco caldo, bianco freddo, blu, Verde, Rossa e Lilla.

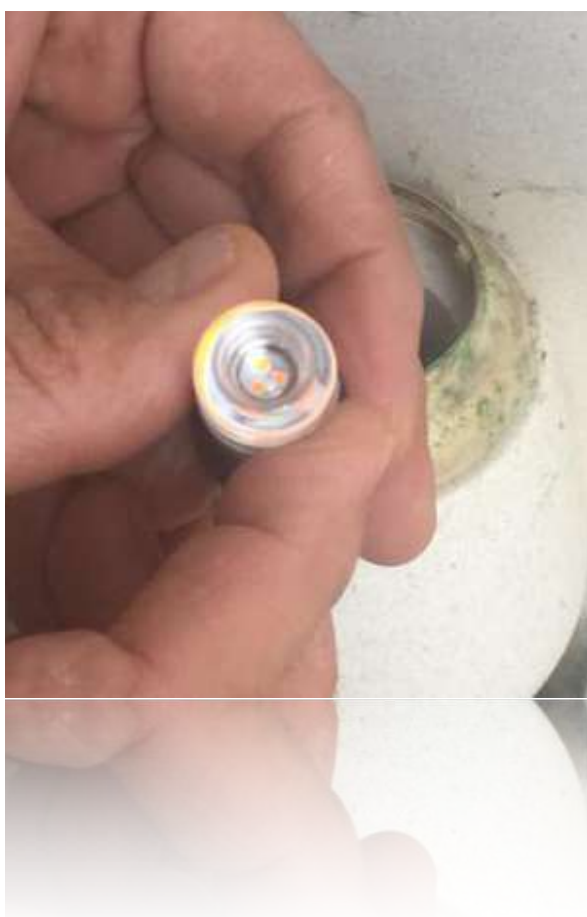

Nuova Lampada E14 10/30Vac Color

New E14 10/30 Vac Lamp



**New Lamp 10/30Vac
Color**

Aprile 2019

Nuova Lampada E14 10/30 Color

La nuova lampada E 14 modello 10/30 Color è stata progettata per quelle situazioni, dove la colorazione della luce nei cimiteri, non è vincolante, la possibilità della scelta del colore più opportuno, la calotta è in materiale resistentissimo e antingiallente



la lampada viene prodotta in 10/30 Vac, le colorazioni disponibili sono bianco caldo, bianco freddo, blu, Ambra, Verde, Rossa e Lilla, le lampade colorate, sono state introdotte nel settore cimiteriale, da una forte richiesta da parte dei familiari di giovani defunti, inizialmente la richiesta sembrava insolita, ma poi abbiamo capito il motivo di tutto questo.

Lampade tipo E14

E14-1T3 - 1 LED SMD 353



DATI

Colore	Luminosità Media (lm)
Bianco Freddo	125
Verde	70
Blu	15
Rosso	28
Ambra	28

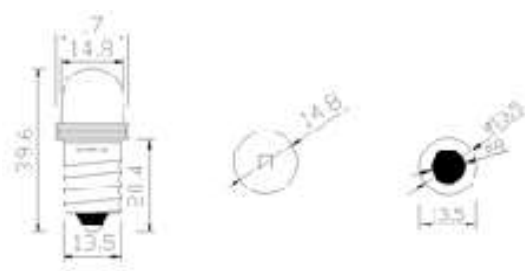

ASSORBIMENTO

Tensione (Volt)	Corrente Assorbita (A)	Potenza Assorbita (W)
12	0,112	1,35
24	0,056	

COLORI REALIZZABILI

Colore	Disponibilità	Minimo Ordine
Bianco Freddo	Gestito	100 Pezzi
Bianco Caldo	Su Richiesta	No
Bianco Naturale	Gestito	No
Blu	Gestito	No
Rosso	Gestito	No
Verde	Gestito	No
Ambra	Gestito	No
Giallo	Su Richiesta	100 Pezzi
Rosa	Su Richiesta	100 Pezzi

Articolo	Descrizione	V.	AC/DC	€
LBA15D-T17-1T3-10/30V	LAMPADA E14d REALIZZATA CON 1 LED SMD T3 353 - MODELLO MULTI-TENSIONE FUNZIONANTE A 12~24VAC E A 10~30VDC	10~30V	AC/DC	

Nuovi Portalampade E14

New Lamp holder



New, Lamp holder

Aprile 2019

Nuovi portalampade Attacco E14

Portalampade in materiale Termoplastico



Articolo	Colore
LDR 17	BIANCO
LDR 17N	NERO

Dimens. H 50 x L 24

portalampade due pezzi, con chiusura a scatto, morsetti a vite per cavi rigidi o flessibili, foro filettato M10x1

Portalampade in materiale Termoplastico



Articolo	Colore
LDR 13	BIANCO
LDR 13N	NERO

Dimens. H36 x L 26

portalampade due pezzi, con chiusura a vite, morsetti a vite per cavi rigidi o flessibili

Nuovi portalampade Attacco E14

Portalampade in materiale Termoplastico



Articolo	Colore
----------	--------

LDR 16	BIANCO
--------	--------

LDR 16N	NERO
---------	------

Dimen. H 55 x L 27

portalampade due pezzi, con chiusura a vite, morsetti a vite per cavi rigidi o flessibili, foro M10x1

Portalampade in Bachelite



Articolo	Colore
----------	--------

LDR16B	BIANCO
--------	--------

LDR16B/N	NERO
----------	------

LDR16B/OR	ORO
-----------	-----

LDR16B/ARG	ARGENTO
------------	---------

Dimen. H 55 x L 27

portalampade due pezzi, con chiusura a vite, morsetti a vite per cavi rigidi o flessibili, foro M10x1

Nuovi portalampade Attacco E14

Portalampade in Bachelite



Articolo	Colore
LDR 14F	NERO

Dimens. H 25 x L19x B50

Portalampade monopezzo, compreso di
cavi per collegamento

Nuovi portalampade Attacco E10

Portalampade in Bachelite



Articolo

Colore

LDR101

NERO

Dimens. h20 x B30

Portalampade E10 monopezzo,

LED RICH PROJECT
the light of your planet



CROCI LED IDEALI
PER OCCASIONALI,
ED INSTALLAZIONE
DEFINITIVA

Croce in materiale plastico di altissima qualità, resistente ai raggi solari, non ingiallente, linea del prodotto molto delicata e piacevole, di misure ridotte, circuito completamente resinato per una massima protezione agli agenti atmosferici, umidità ed infiltrazione di acqua piovana. campioni disponibili in giugno in bianco freddo 10/36Vac/Dc

www.ledrichproject.it

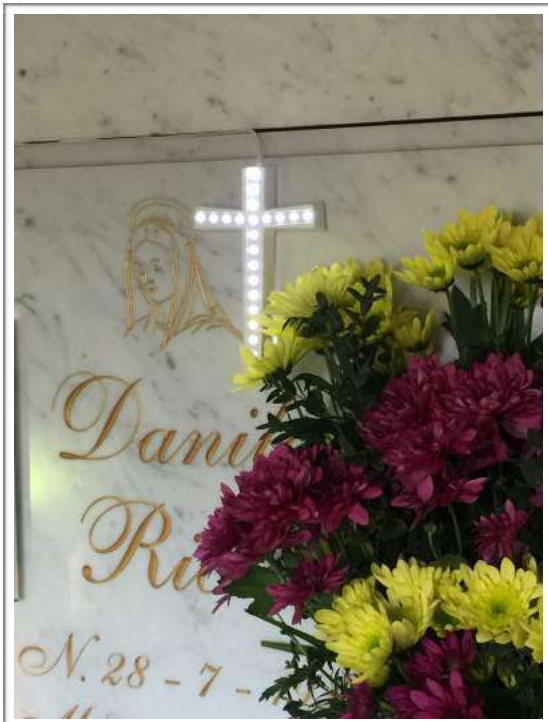
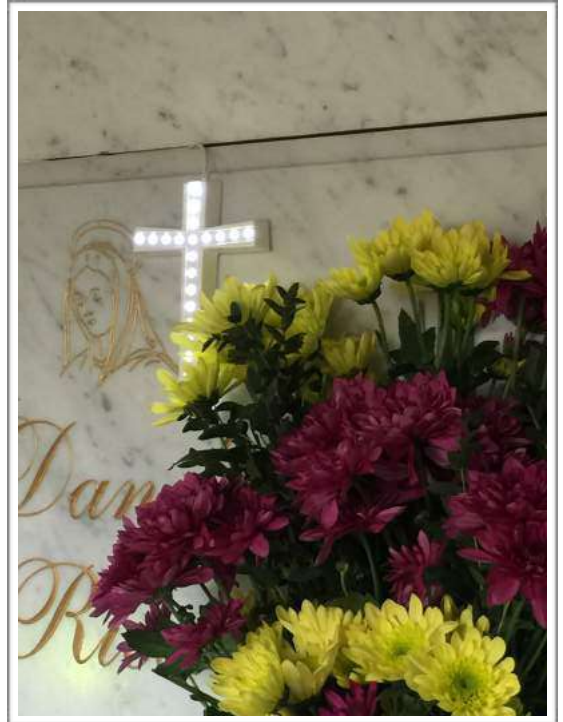
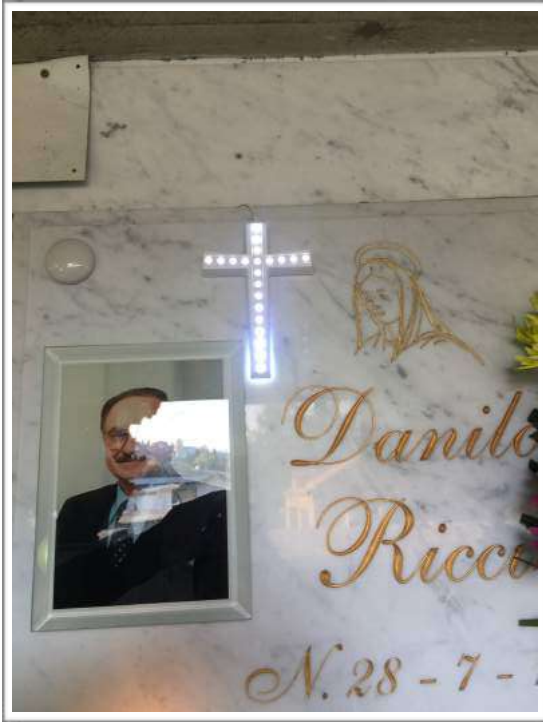

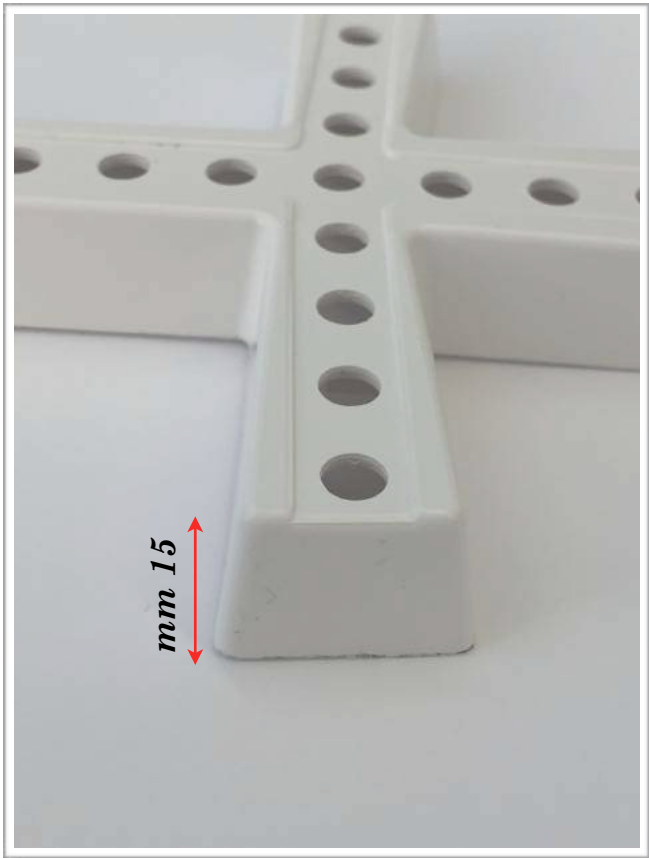
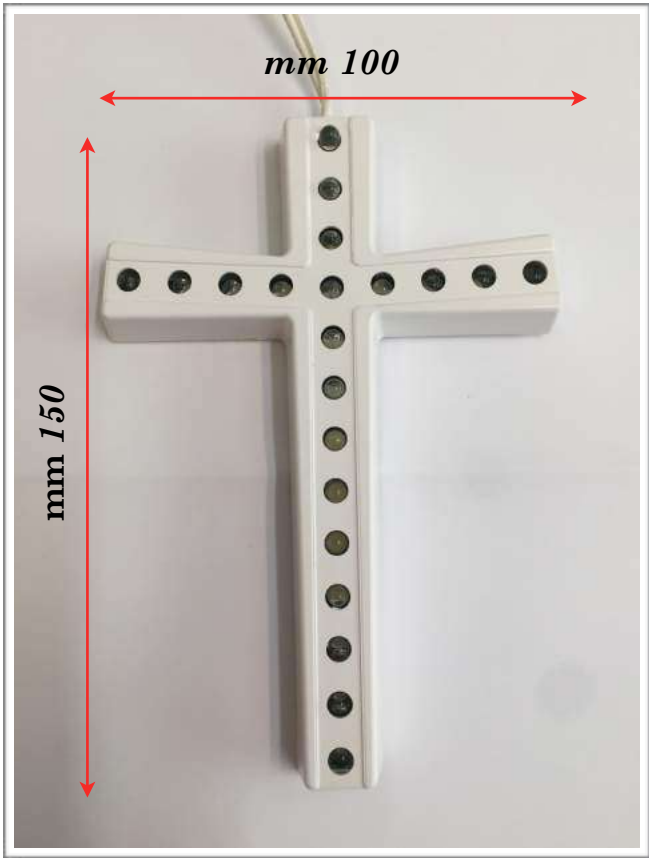

<i>Listino prezzi per quantità</i>	
<i>Qty 1000/1500 pcs</i>	
<i>Qty 300/500 pcs</i>	
<i>Qty 100/300 pcs</i>	
<i>Qty 0/100 pcs</i>	



CUORE LED IDEALI
PER OCCASIONALI,
ED INSTALLAZIONE
DEFINITIVA

Cuore in materiale plastico di altissima qualità, resistente ai raggi solari, non ingiallente, linea del prodotto molto delicata e piacevole, di misure ridotte, circuito completamente resinato per una massima protezione agli agenti atmosferici, umidità ed infiltrazione di acqua piovana. 24V Ac Dc

Cuore in 3D

Water proof

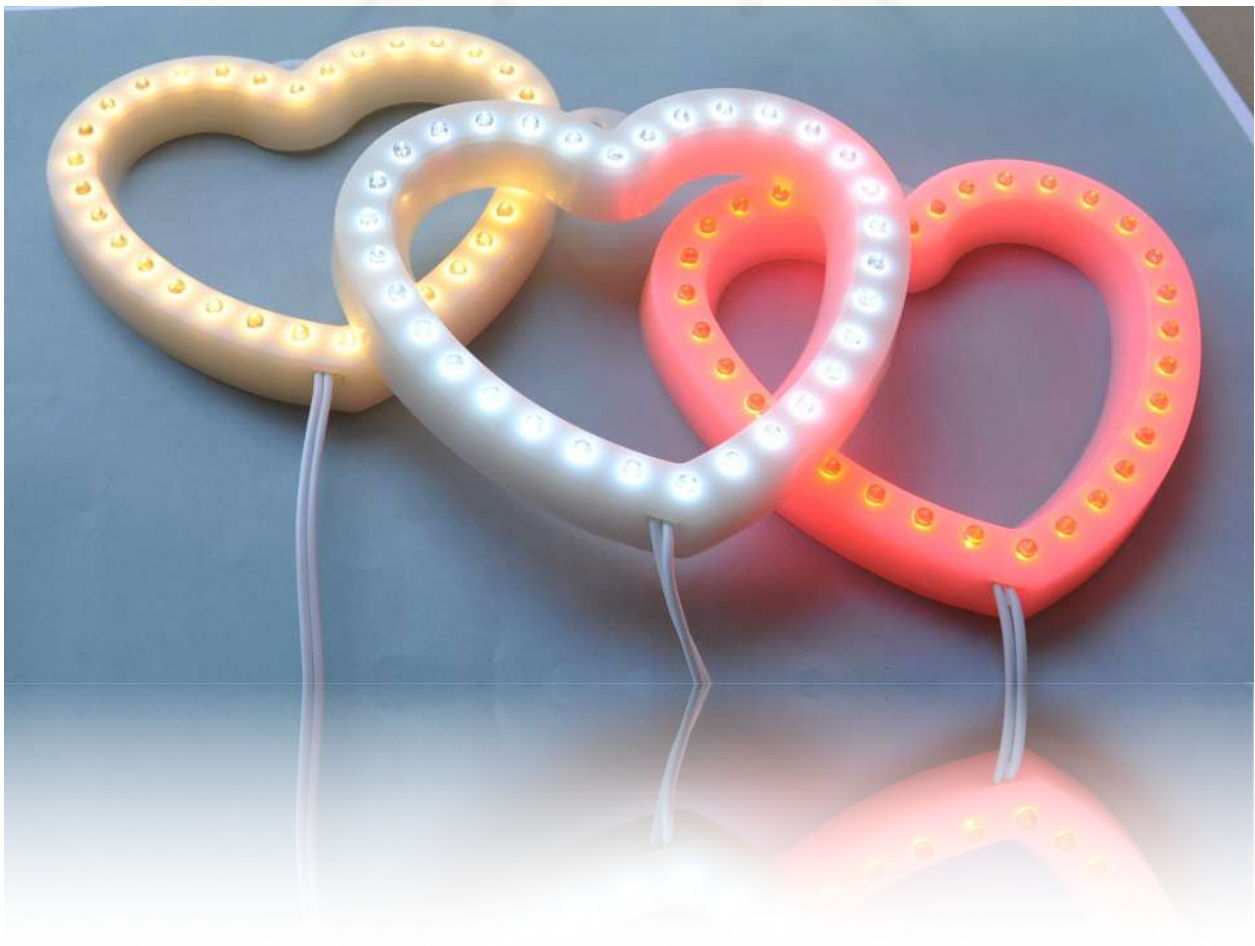
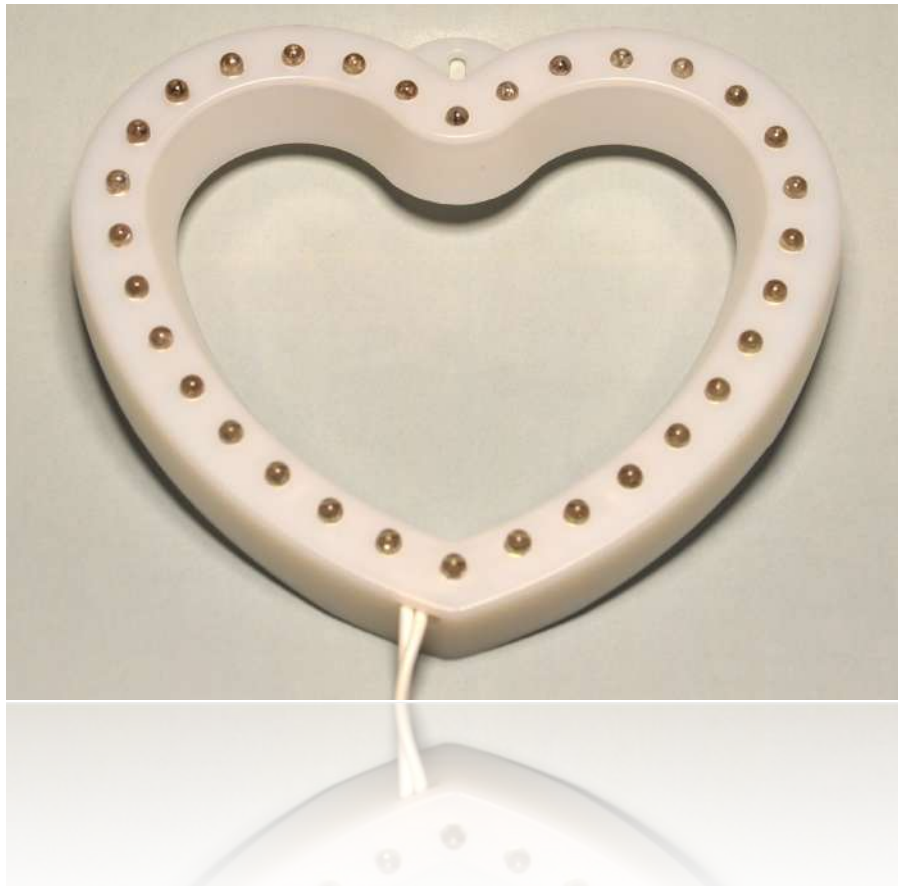

Cuore in 3D

Water proof





*Materiale plastica, cavi per collegamento

*Cuore luminoso

* Voltaggio 24 v, Assorbimento 2 W
* circuito resinato IP44

* Colore bianco Caldo, bianco freddo, Rosso

* quantità di led 32

*dimensioni 15,5 x 1,3 x 14,5 cm

Nuovo Faro Led

100% Alluminio

100% Pure Aluminium



**New, Bianco, Nero
Corten**

New Aprile 2019

New Faro Led

Nuova costruzione di faro Led per Esterno protezione IP65, in materiale Alluminio 100%, il prodotto e possibile averlo in tre colorazioni, Bianco, Nero e Corten, prodotto eccellente, basso Costo, 5 anni di garanzia, 50.000 ore, alimentazione 220-240V



Corten



Nero

Disponibilità potenze

Potenza	Lumen	Luce	Colore faro
10Watt -	900/1100lm	CCT 3000/4000/5000k	bianco, Nero,Grigio
20Watt	1800/2000lm	CCT 3000/4000/5000K	Bianco,Nero;Grigio
30Watt	2400/2700lm	CCT 3000/4000/5000K	Bianco,Nero,Grigio
30 Watt	2350/2550lm	CCT 2700/ 4000k	Corten
40Watt	3500/3700lm	CCT 3000/4000/5000K	Bianco,Nero,Grigio
100Watt	11500/12000lm	CCT 3000/4000/5000K	Nero
150Watt	17.300/1800lm	CCT 3000/4000/5000K	Nero
200Watt	22800/24000lm	CCT 3000/4000/5000K	Nero



Nuova Lampada E14 24V Ac Dc

New E14 24V Lamp 5watt



New 5 Watt

Aprile 2019

Nuova Lampada E14 24 volt

<i>Alimentazione :</i>	<i>24Vac Ac - Dc</i>
<i>Potenza:</i>	<i>5 W</i>
<i>Dimensioni:</i>	<i>diam 45mm - h 82 mm</i>
<i>Forma:</i>	<i>Sfera</i>
<i>Vita Utile:</i>	<i>20.000 ore</i>
<i>Angolo di diffusione:</i>	<i>200°</i>

Colorazioni Disponibili

Bianco Caldo	470lm	3000k
Bianco Neutro	470lm	4000k
Bianco Freddo	470lm	5000k

Nuova Lampada E27 24V Ac Dc

New E27 24V Lamp 5watt



New 5 Watt

Aprile 2019

Nuova Lampada E27 24 volt

<i>Alimentazione :</i>	<i>24Vac Ac - Dc</i>
<i>Potenza:</i>	<i>5 W</i>
<i>Dimensioni:</i>	<i>diam 45mm - h 82 mm</i>
<i>Forma:</i>	<i>Sfera</i>
<i>Vita Utile:</i>	<i>20.000 ore</i>
<i>Angolo di diffusione:</i>	<i>200°</i>

Colorazioni Disponibili

Bianco Caldo	470lm	3000k
Bianco Neutro	470lm	4000k
Bianco Freddo	470lm	5000k

Nuova Lampada E27 E14 10/30V Ac Dc



New 5 Watt

LED RICH PROJECT
the light of your planet

Via Vezzola 15/17, 64014 Martinsicuro (te) Italy

tel 0861 761297 fax 0861 760719

www.ledrichproject.it e-mail info@ledrichproject.it

cell 338 2969048 Giorgio